



cabrio®

**GUÍA DE USO Y CUIDADO PARA LA
LAVADORA DE ALTO RENDIMIENTO,
NIVEL BAJO DE AGUA,
CON CARGA SUPERIOR**

Este manual contiene información útil, por favor léalo antes de operar su lavadora.



Diseñada para utilizar solamente detergentes de alto rendimiento (HE).



ÍNDICE

SEGURIDAD DE LA LAVADORA	3
¿QUÉ HAY DE NUEVO DEBAJO DE LA TAPA?	4
PANEL DE CONTROL Y CARACTERÍSTICAS	5
Depósitos	7
GUÍA DE CICLOS.....	8
COMO CARGAR	10
USO DE SU LAVADORA	11
Cómo usar los depósitos para productos de lavandería	12
Puesta en marcha de la lavadora	12
MANTENIMIENTO DE LA LAVADORA	14
SOLUCIÓN DE PROBLEMAS.....	16
GARANTÍA.....	23
AYUDA O SERVICIO TÉCNICO	Contraportada

LAVADORAS WHIRLPOOL®

Especificaciones Técnicas

Modelo	7MWTW8800
Frecuencia de Operación	60 Hz
Consumo de Corriente	10 A
Tensión de Alimentación	127 V~
Capacidad Máxima (ropa seca)	24 kg
Altura	114 cm
Ancho	71 cm
Profundidad	69 cm
Máxima Presión de agua de Alimentación Permisible	690 kPa
Mínima Presión de agua de Alimentación Permisible	35 kPa

Importador

WHIRLPOOL MÉXICO S.A. de C.V.
Antigua Carretera a Roma km 9
Col. Milagro
Apodaca, N.L., México, C.P. 66634
Tel (01 81) 83-29-23-00

Exportador

WHIRLPOOL CORPORATION
Benton Harbor, Michigan
U.S.A.

Mensaje para el usuario

Agradecemos la compra de un electrodoméstico WHIRLPOOL®. Porque su vida es cada vez más activa y con mayores ocupaciones, las lavadoras WHIRLPOOL® son fáciles de usar, ahorran tiempo y le dan funcionalidad al hogar. Para asegurar que la lavadora funcione por muchos años sin problemas, hemos diseñado este Manual de Uso y Cuidado. Contiene información valiosa acerca de cómo operar y cuidar de su lavadora de manera correcta y segura. Por favor léalo con cuidado.

SEGURIDAD DE LA LAVADORA

Su Seguridad y la seguridad de los demás son muy importantes.

Hemos proporcionado muchos mensajes de seguridad en esta Guía de Apoyo en el electrodoméstico. Siempre lea y obedezca todos los mensajes de seguridad.



Éste es el símbolo de alerta para seguridad.

Este símbolo es una alerta que lo previene de daños o incluso muerte a usted y a los demás. Todos los mensajes de seguridad estarán seguidos del símbolo de alerta de seguridad y además de la palabra "PELIGRO" o "ADVERTENCIA". Estas palabras significan:



Usted puede sufrir heridas o incluso la muerte si no sigue las instrucciones inmediatamente.



Usted puede sufrir heridas o incluso la muerte si no sigue las instrucciones.

Todos los mensajes de seguridad, dirán los posibles riesgos, como reducir la posibilidad de sufrir heridas y le mencionarán que es lo que puede suceder si las instrucciones no son seguidas correctamente.

INSTRUCCIONES IMPORTANTES DE SEGURIDAD

ADVERTENCIA: Para reducir el riesgo de incendio, choque eléctrico o lesiones a personas al usar su lavadora, siga las precauciones básicas, incluyendo las siguientes:

- Lea todas las instrucciones antes de usar la lavadora.
- No lave artículos que hayan sido previamente limpiados, lavados, remojados o humedecidos con gasolina, solventes para lavar en seco, u otras sustancias inflamables o explosivas ya que éstas emanan vapores que podrían encenderse o causar una explosión.
- No agregue gasolina, solventes para lavar en seco, u otras sustancias inflamables o explosivas al agua de lavado. Estas sustancias emanan vapores que podrían encenderse o causar una explosión.
- En ciertas condiciones, puede generarse gas hidrógeno en un sistema de agua caliente que no se haya usado por dos semanas o un período mayor. **EL GAS HIDRÓGENO ES EXPLOSIVO.** Si no se ha usado el agua caliente durante dicho período, antes de usar la lavadora, abra todos los grifos de agua caliente y deje que corra el agua por varios minutos. Esto liberará todo el gas hidrógeno que se haya acumulado. Debido a la inflamabilidad de dicho gas, no fume ni use una llama abierta durante este lapso.
- No permita que los niños jueguen encima o dentro de la lavadora. Es necesario una supervisión cuidadosa de los niños toda vez que se use la lavadora cerca de ellos.
- Antes de poner la lavadora fuera de servicio o desecharla, quítele la puerta o la tapa.
- No introduzca las manos en la lavadora si el tambor, la tina, o el agitador están funcionando.
- No instale ni almacene esta lavadora donde pudiese estar sometida a la intemperie.
- No trate de forzar los controles.
- No repare ni cambie pieza alguna de la lavadora ni intente realizar tarea alguna de servicio técnico, excepto cuando así se le indique específicamente en el Manual de Uso y Cuidado o en instrucciones de reparación para el usuario publicadas, que usted entienda y para cuya ejecución cuente con la habilidad necesaria.
- Para obtener información respecto a los requisitos de conexión a tierra, refiérase a los "Requisitos Eléctricos" en las Instrucciones de instalación.
- Si el cordón de alimentación es dañado, éste debe ser reemplazado por el fabricante o su agente de servicio o por personal calificado.

GUARDE ESTAS INSTRUCCIONES

¿QUÉ HAY DE NUEVO DEBAJO DE LA TAPA?

Limpieza con menos agua

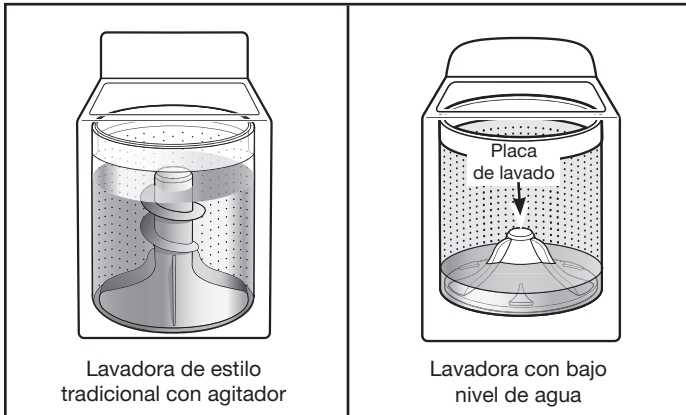

La diferencia más llamativa en su nueva lavadora es el sistema de lavado con placa de lavado y bajo nivel de agua. La lavadora regula automáticamente el nivel del agua de acuerdo al tamaño de la carga; no se necesita un selector de nivel de agua.

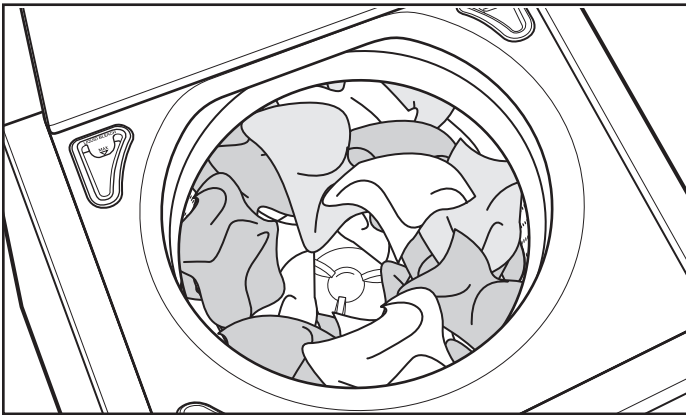

Cargue las prendas de modo uniforme en montones flojos alrededor de la placa de lavado. No cargue las prendas directamente sobre el centro de la placa de lavado; cuando cargue, la placa de lavado deberá estar visible.

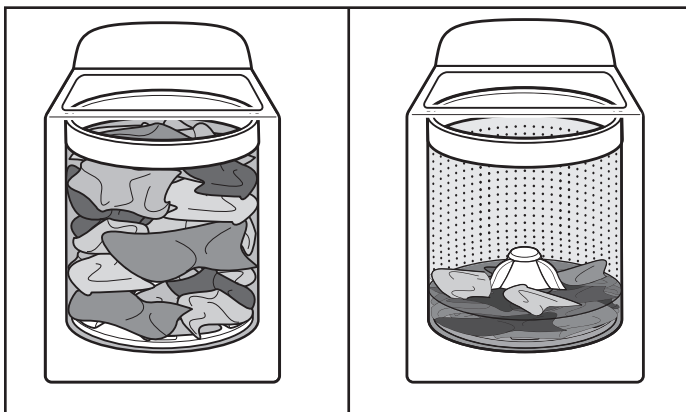

A medida que la lavadora moja y mueve la carga, las prendas se acomodan en la canasta y el nivel de las mismas se asentará. Esto es normal y no indica que se deban agregar más prendas.

IMPORTANTE: No verá una canasta llena de agua como solía ver en su lavadora anterior de estilo tradicional con agitador. Es normal que parte de la carga quede por encima del nivel de agua.

Detección automática del tamaño de la carga

Una vez que ponga en marcha el ciclo, la tapa se asegurará y la lavadora comenzará el proceso de detección para determinar el nivel de agua adecuado para la carga.

Escuchará el motor haciendo girar la canasta con impulsos cortos para mojar la carga por completo. Este método de lavado con bajo nivel de agua usa menos agua y energía, en comparación con el estilo tradicional de lavadora con agitador.

Selección del detergente adecuado

Use solamente detergentes de alto rendimiento. El paquete tendrá la indicación "HE" o "High Efficiency" (Alto rendimiento). El lavado con poca agua crea espuma en exceso con un detergente común que no sea HE. El uso de un detergente común probablemente derive en tiempos de ciclo más prolongados y menor rendimiento de enjuague. También puede ocasionar fallas en los componentes y moho evidente. Los detergentes de Alto rendimiento (HE) están hechos para producir la cantidad adecuada de espuma para el mejor rendimiento. Siga las instrucciones del fabricante para determinar la cantidad de detergente que debe usar.



Use solamente un detergente de Alto rendimiento (HE).

Limpieza concentrada

Una limpieza con bajo nivel de agua significa una limpieza concentrada. En lugar de diluir el detergente como lo hace una lavadora con agitador, esta lavadora aplica el detergente directamente sobre la suciedad.

Sonidos normales que puede esperar

En diferentes etapas del ciclo de lavado, podrá escuchar sonidos y ruidos que son diferentes a los de su lavadora anterior. Por ejemplo, podrá escuchar un chasquido y un zumbido al comienzo del ciclo, cuando el seguro de la tapa realiza una autoverificación. Se escucharán distintos tipos de zumbidos y runroneos mientras la placa de lavado mueve la carga. Algunas veces no escuchará nada, ya que la lavadora determina el nivel de agua adecuado para su carga y deja la ropa en remojo por un tiempo.

PANEL DE CONTROL Y CARACTERÍSTICAS

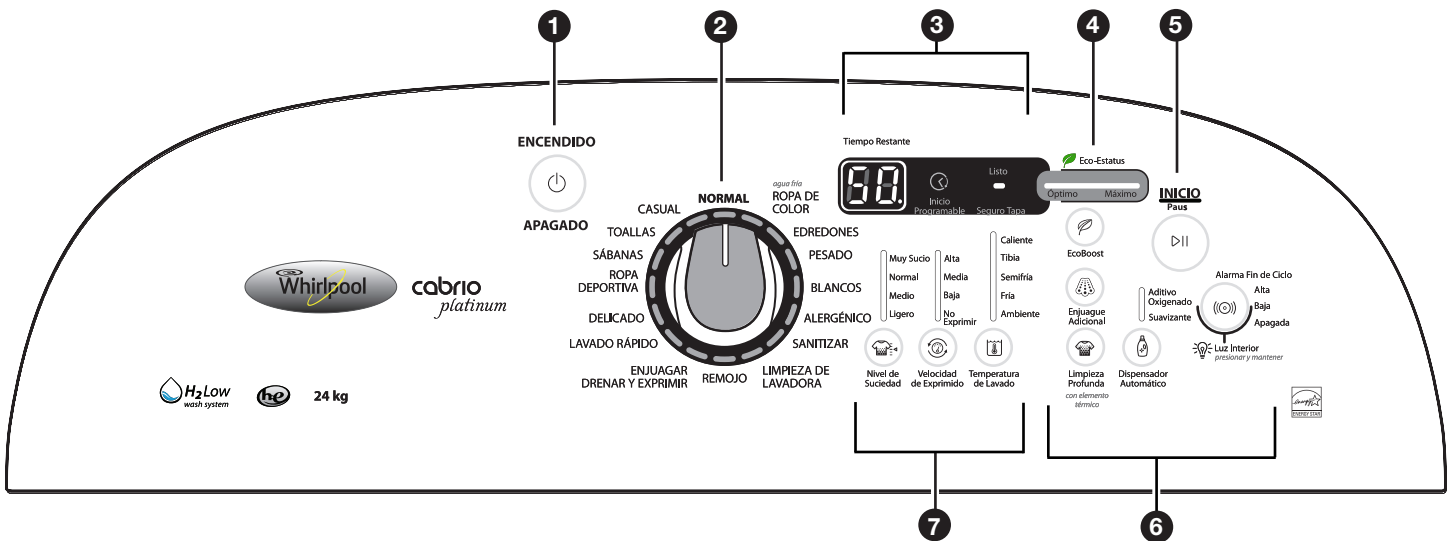

1 ENCENDIDO / APAGADO

Presiónelo para encender la lavadora. El presionarlo una vez cuando la lavadora está encendida anulará el ciclo actual. El presionarlo dos veces apagará la lavadora.

2 PERILLA DE CICLOS DE LAVADO

Gire la perilla de ciclos de lavado para seleccionar un ciclo para su carga. Consulte "Guía de ciclos" para ver descripciones detalladas de los ciclos.

3 PANTALLA DE TIEMPO RESTANTE

La pantalla de Tiempo Restante muestra el tiempo necesario para que se complete el ciclo. Factores tales como el tamaño de la carga y la presión pueden afectar el tiempo que se muestra en la pantalla. El sobrecargar, las cargas desequilibradas o la espuma en exceso también pueden hacer que la lavadora regule el tiempo del ciclo.

Si ha ajustado un retraso de inicio al ciclo, la pantalla de Tiempo Restante mostrará el tiempo de retraso ajustado.

Cuando el ciclo se haya completado, el indicador de LISTO estará iluminado hasta que se abra la tapa. El indicador SEGURO TAPA se iluminará cuando la tapa sea bloqueada y no podrá ser abierta. Si necesita abrir la tapa, presione INICIO/PAUSA.

La tapa se desbloqueará una vez que se haya detenido el movimiento de la lavadora. Esto puede tomar varios minutos si la carga estaba exprimiéndose a alta velocidad. Oprima INICIO/PAUSA nuevamente para volver a comenzar el ciclo.

4 ECO-ESTATUS

Su lavadora se ha diseñado especialmente para conservar energía y agua. Cada ciclo, junto con cualquier opción seleccionada, tendrá un consumo de energía y agua diferente. Para utilizar el ECO ESTATUS elija el mejor ciclo para la carga que va a lavar, luego ajuste las opciones de temperatura y velocidad de exprimido para mejorar el consumo de energía en ese ciclo.

5 INICIO / PAUSA

Presiónelo para iniciar el ciclo seleccionado; presiónelo nuevamente para hacer una pausa en un ciclo.

6 OPCIONES DE LOS CICLOS

También puede añadir o quitar opciones para cada ciclo. No todas las opciones se pueden utilizar con todos los ciclos, y algunas están prefijadas para funcionar con ciertos ciclos.

ECOBOOST

La opción de EcoBoost le permite aumentar su ahorro de energía en los ciclos de lavado. Cuando se utiliza esta opción, el ciclo de lavado utilizará agua de lavado más fría que la del ciclo seleccionado, y puede aumentar la velocidad de exprimido para un secado más rápido.

ENJUAGUE ADICIONAL

Esta opción se puede usar para agregar automáticamente un segundo enjuague a la mayoría de los ciclos.

LIMPIEZA PROFUNDA CON ELEMENTO TÉRMICO

Esta opción provee una acción de limpieza mejorada para las manchas rebeldes y utiliza el elemento térmico de la lavadora para mantener la temperatura seleccionada durante todo el tiempo de lavado. Agregará tiempo adicional al ciclo dependiendo de la temperatura seleccionada. Esta opción está preseleccionada en el ciclo "Sanitizar" y podría ser seleccionada con otros ciclos.

DISPENSADOR AUTOMÁTICO

Presione este botón para fijar los depósitos para Aditivo ó Oxigenado, Suavizante o ambos, de modo que el producto de lavandería seleccionado se agregue a la carga en el momento adecuado.

ALARMA FIN DE CICLO

Utilice esta opción para regular el volumen de la señal que suena al final de un ciclo. Una señal fuerte es útil para sacar los artículos en cuanto se haya completado el ciclo.

Presione y sostenga el botón de ALARMA FIN DE CICLO para iluminar el tambor de la lavadora, lo que hace más fácil la carga y descarga. La luz se enciende cuando se abre la tapa, y se apaga automáticamente cuando la tapa está cerrada o cuando se presione y sostenga el botón de nuevo. Si la tapa se deja abierta, la Luz interior se apagará por sí sola después de unos minutos. Si enciende la Luz interior mientras que la tapa está cerrada, no se apagará automáticamente. Usted debe presionar y sostener el botón ALARMA FIN DE CICLO de nuevo para apagarla.

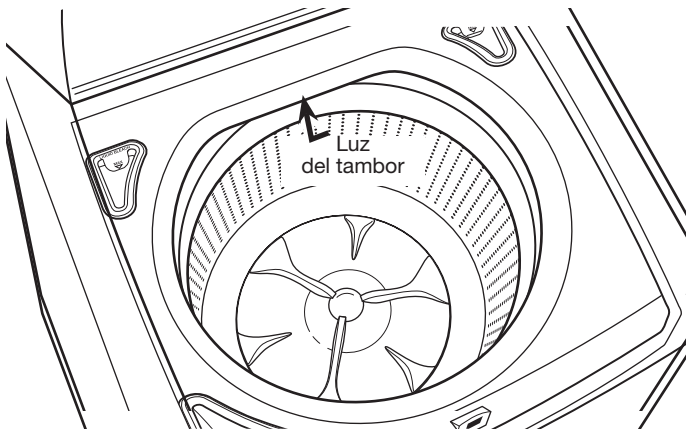

7 MODIFICADORES DE LOS CICLOS

Cuando selecciona un ciclo, se encenderán sus ajustes por defecto.

NIVEL DE SUCIEDAD

El Nivel de Suciedad está prefijado para cada ciclo de lavado. Cuando usted presione el botón de Nivel de Suciedad, el tiempo del ciclo aumentará o disminuirá en la pantalla de Tiempo Restante y aparecerá un tiempo de lavado diferente.

Para la mayoría de las cargas, utilice el Nivel de Suciedad que está prefijado con el ciclo que ha seleccionado. Para telas resistentes y telas con suciedad profunda, así como para telas delicadas y telas con poca suciedad, oprima Nivel de Suciedad, para un mayor o menor tiempo de lavado así como sea necesario. Un ajuste de Nivel de Suciedad más ligero ayuda a reducir los enredos y la formación de arrugas.

VELOCIDAD DE EXPRIMIDO

Esta lavadora selecciona automáticamente la velocidad de exprimido según el ciclo seleccionado. Las velocidades prefijadas pueden cambiarse. No todas las velocidades de exprimido están disponibles con todos los ciclos.

- Las velocidades de exprimido más rápidas proveen tiempos de secado más cortos, pero pueden aumentar la formación de arrugas en su carga.
- Las velocidades de exprimido más bajas disminuyen las arrugas, pero dejarán su carga más húmeda.

TEMPERATURA DE LAVADO

El control de la temperatura sensa y mantiene la temperatura del agua de manera uniforme regulando la entrada de agua fría y caliente.

Seleccione una temperatura de agua según el tipo de carga que esté lavando. Para un mejor lavado siga las instrucciones de cuidado de las prendas utilizando la mayor temperatura recomendada.

Al seleccionar la temperatura de lavado "Fría"; en algunos ciclos entrará agua tibia para mantener una temperatura mínima. Si requiere utilizar sólo agua fría seleccione la temperatura de lavado "Ambiente".

NOTA: En temperaturas de agua inferiores a 60°F (15,6°C), los detergentes no se disuelven bien. Además puede resultar difícil quitar la suciedad.

Depósitos

A Depósito de detergente de alto rendimiento "HE"

Agregue detergente líquido o en polvo de Alto rendimiento (HE) en este compartimiento para su ciclo de lavado principal.



Use solamente un detergente de Alto rendimiento (HE).

B Depósito del blanqueador líquido con cloro

El depósito tiene una capacidad para hasta 3/4 taza (180 ml) de blanqueador líquido con cloro. El blanqueador se diluirá y distribuirá automáticamente en el momento óptimo durante el ciclo de lavado. Este depósito no puede diluir blanqueador en polvo. Use el depósito del blanqueador, con blanqueador líquido con cloro, blanqueador no decolorante, o productos Oxi. Si va a usar un producto Oxi, cerciórese de seleccionar la opción de Aditivo Oxigenado. No utilice productos Oxi en el mismo ciclo con blanqueador líquido con cloro.

C Depósito de suavizante líquido de telas

Si lo desea, vierta la cantidad medida del suavizante para telas líquido en el depósito del suavizante. Será distribuido automáticamente en el momento óptimo, cuando se seleccione la opción de Suavizante.

- Use solamente suavizante de telas líquido en este depósito.
- No sobrellene. No lo diluya. El depósito tiene una capacidad para 3 onzas (94 mL), o el contenido de una tapa.

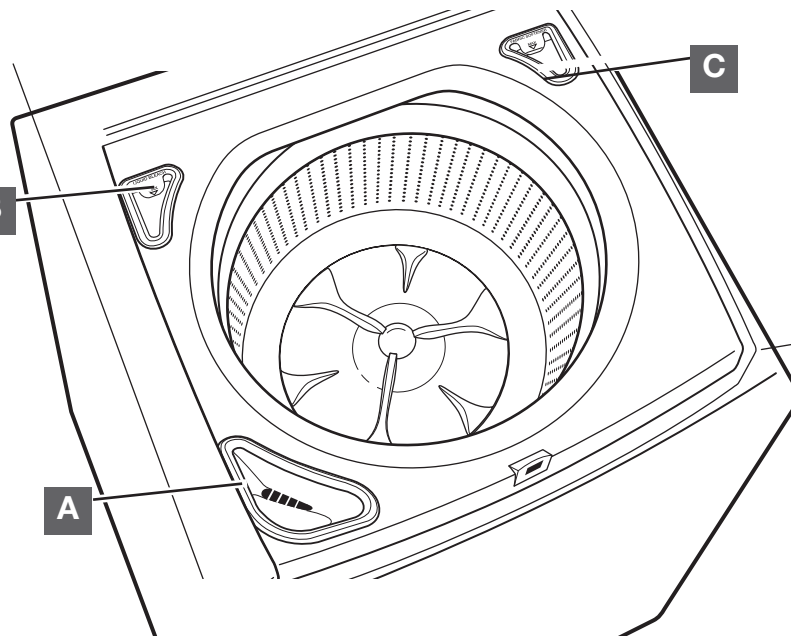

- El suavizante de telas se vierte durante el enjuague profundo cuando se selecciona la opción de Suavizante. Si se selecciona la opción Enjuague Adicional, el suavizante de telas se distribuirá durante el enjuague final.
- No use bolas que distribuyen suavizante de telas en esta lavadora. Las bolas que distribuyen suavizante de telas no funcionan correctamente en esta lavadora.
- No derrame ni gotee el suavizante de telas sobre las prendas.
- Al final del ciclo, puede quedar una pequeña cantidad de agua en el depósito. Esto es normal.

GUÍA DE CICLOS

Los ajustes y las opciones que se muestran en **negrita** son los ajustes por defecto para ese ciclo.

Para lograr el mejor cuidado de las telas, elija el ciclo que sea el más adecuado para la carga que va a lavar.

Si va a utilizar el Eco Estatus, ajuste la temperatura y la velocidad de exprimido de ese ciclo, para mejorar el consumo de energía.

No todos los ciclos y opciones están disponibles en todos los modelos.

Artículos a lavar:	Ciclo:	Temperatura de Lavado*:	Velocidad de exprimido:	Nivel de suciedad:	Opciones disponibles:	Detalles de los ciclos:
Prendas ligeramente sucias	Lavado Rápido	Caliente Tibia Semifría Fría Ambiente	Alta Media Baja No exprimir	Muy Sucio Normal Medio Ligero	Limpieza Profunda Enjuague Adicional Suavizante Aditivo Oxigenado	Use este ciclo para lavar cargas pequeñas de 2 a 3 prendas con suciedad ligera que necesite de prisa. Este ciclo combina una agitación rápida, un tiempo de lavado más corto y un exprimido a velocidad alta para acortar el tiempo de secado.
Seda lavable a máquina, telas de lavado a mano y lana	Delicado	Tibia Semifría Fría Ambiente	Media Baja No exprimir	Muy Sucio Normal Medio Ligero	Limpieza Profunda Enjuague Adicional Suavizante Aditivo Oxigenado	Use este ciclo para las prendas delicadas lavables a máquina. Este ciclo usa una acción de lavado intermitente con agua fresca y un exprimido lento, para el cuidado delicado de artículos finos lavables y evitar el encogimiento. Coloque los artículos pequeños en bolsas de malla antes de lavarlos.

* Temperaturas de lavado varían de acuerdo con el ajuste del ciclo seleccionado. Todos los ajustes del ciclo usan un enjuague con temperatura fría.

Opciones de Temperatura de Lavado:

Caliente
Tibia
Semifría
Fría
Ambiente

Opciones de Velocidad de exprimido:

Alta
Media
Baja
No exprimir

Opciones de Nivel de suciedad:

Muy Sucio
Normal
Medio
Ligero

Opciones disponibles:

Limpieza Profunda
Enjuague Adicional
EcoBoost
Suavizante
Aditivo Oxigenado

GUÍA DE CICLOS

Los ajustes y las opciones que se muestran en **negrita** son los ajustes por defecto para ese ciclo.

Para lograr el mejor cuidado de las telas, elija el ciclo que sea el más adecuado para la carga que va a lavar.

Si va a utilizar el Eco Estatus, ajuste la temperatura y la velocidad de exprimido de ese ciclo, para mejorar el consumo de energía.

No todos los ciclos y opciones están disponibles en todos los modelos.

Artículos a lavar:	Ciclo:	Temperatura de Lavado*:	Velocidad de exprimido:	Nivel de suciedad:	Opciones disponibles:	Detalles de los ciclos:
Ropa atlética y de alto rendimiento	Ropa Deportiva	Caliente Tibia Semifría Fría Ambiente	Alta Media Baja No exprimir	Muy Sucio Normal Medio Ligero	Limpieza Profunda Enjuague Adicional EcoBoost Suavizante Aditivo Oxigenado	Use este ciclo para lavar cargas de telas que no necesiten plancharse, tales como camisas deportivas y otra ropa deportiva.
Sábanas con suciedad normal	Sábanas	Caliente Tibia Semifría Fría Ambiente	Alta Media Baja No exprimir	Muy Sucio Normal Medio Ligero	Enjuague Adicional EcoBoost Suavizante Aditivo Oxigenado	Use este ciclo para lavar sábanas. Este ciclo utiliza agua adicional y una acción de lavado especial para que las sábanas no se enrollen tanto.
Toallas y artículos de felpa	Toallas	Caliente Tibia Semifría Fría Ambiente	Alta Media Baja No exprimir	Muy Sucio Normal Medio Ligero	Limpieza Profunda Enjuague Adicional EcoBoost Suavizante Aditivo Oxigenado	Este ciclo se ajusta por defecto en un lavado con agua tibia y un exprimido a velocidad media. Las temperaturas más altas ayudan a quitar la suciedad y los olores; las velocidades más rápidas reducirán el tiempo de secado.
Telas inarrugables	Casual	Caliente Tibia Semifría Fría Ambiente	Alta Media Baja No exprimir	Muy Sucio Normal Medio Ligero	Limpieza Profunda Enjuague Adicional EcoBoost Suavizante Aditivo Oxigenado	Use este ciclo para ropa de oficina con suciedad ligera. El ciclo utiliza un lavado tibio, un enfriamiento, y una velocidad de exprimido media para una mejor reducción de las arrugas.
Algodón, lino y cargas de prendas mezcladas	Normal	Caliente Tibia Semifría Fría Ambiente	Alta Media No Exprimir	Muy Sucio Normal Medio Ligero	Enjuague Adicional EcoBoost Suavizante Aditivo Oxigenado	Use este ciclo para limpiar las prendas de algodón y cargas de telas mixtas con suciedad normal. Pueden regularse los ajustes por defecto según se necesite.
Colores vivos u oscuros de algodón, lino, informal y cargas de prendas mezcladas	Ropa de Color	Fría Ambiente	Alta Media Baja No exprimir	Muy Sucio Normal Medio Ligero	Enjuague Adicional EcoBoost Suavizante Aditivo Oxigenado	Este ciclo usa el agua de lavado en frío y una solución de detergente concentrado para remover de manera gentil las manchas y cuidar la ropa. Para este ciclo se debe utilizar la temperatura de lavado "Fría", y las demás opciones pueden ser ajustadas como se desee.
Artículos grandes como bolsas para dormir, edredones pequeños, chaquetas	Edredones	Caliente Tibia Semifría Fría Ambiente	Media Baja No exprimir	Muy Sucio Normal Medio Ligero	Enjuague Adicional EcoBoost Suavizante Aditivo Oxigenado	Este ciclo está diseñado para artículos grandes que no absorben el agua fácilmente tales como edredones, almohadas y chaquetas rellenas de poliéster. Este ciclo utiliza un remojo inicial para saturar completamente el (los) artículo(s).
Telas resistentes, prendas que no destiñen	Pesado	Caliente Tibia Semifría Fría Ambiente	Alta Media Baja No exprimir	Muy Sucio Normal Medio Ligero	Limpieza Profunda Enjuague Adicional EcoBoost Suavizante Aditivo Oxigenado	Use este ciclo para cargas de algodón pesadas o con mucha suciedad. Este ciclo combina una acción de lavado a alta velocidad, un tiempo de lavado más prolongado y un exprimido a velocidad extra alta para acortar el tiempo de secado. Regule los ajustes de temperatura según sea necesario.

*Temperaturas de lavado varían de acuerdo con el ajuste del ciclo seleccionado. Todos los ajustes del ciclo usan un enjuague con temperatura fría.

Opciones de Temperatura de Lavado:

Caliente
Tibia
Semifría
Fría
Ambiente

Opciones de Velocidad de exprimido:

Alta
Media
Baja
No exprimir

Opciones de Nivel de suciedad:

Muy Sucio
Normal
Medio
Ligero

Opciones disponibles:

Limpieza Profunda
Enjuague Adicional
EcoBoost
Suavizante
Aditivo Oxigenado

GUÍA DE CICLOS

Los ajustes y las opciones que se muestran en **negrita** son los ajustes por defecto para ese ciclo.

Para lograr el mejor cuidado de las telas, elija el ciclo que sea el más adecuado para la carga que va a lavar.

Si va a utilizar el Eco Estatus, ajuste la temperatura y la velocidad de exprimido de ese ciclo, para mejorar el consumo de energía.

No todos los ciclos y opciones están disponibles en todos los modelos.

Artículos a lavar:	Ciclo:	Temperatura de Lavado*:	Velocidad de exprimido:	Nivel de suciedad:	Opciones disponibles:	Detalles de los ciclos:
Telas blancas con suciedad profunda	Blancos	Caliente Tibia Semifría Fría Ambiente	Alta Media Baja No exprimir	Muy Sucio Normal Medio Ligero	Limpieza Profunda Enjuague Adicional EcoBoost Suavizante Aditivo Oxigenado	En este ciclo se agrega el blanqueador líquido con cloro a la carga en el momento adecuado para el blanqueamiento mejorado de las telas blancas sucias.
Algodón y lino expuestos a posibles alérgenos	Alergénico	Caliente	Alta Media Baja No exprimir	Muy Sucio Normal Medio Ligero	Limpieza Profunda Enjuague Adicional Suavizante Aditivo Oxigenado	Este ciclo utiliza más agua para remover los alérgenos, tales como ácaros de polvo y partículas alérgicas de las mascotas de las prendas con suciedad normal.
Telas resistentes con suciedad profunda	Sanitizar	Caliente	Alta Media Baja No exprimir	Muy Sucio Normal Medio Ligero	Limpieza Profunda Enjuague Adicional Suavizante Aditivo Oxigenado	Use este ciclo para eliminar el 99.9% de las bacterias. Cuando lo use en conjunto con la opción "Limpieza Profunda con Elemento Térmico" se recomienda utilizar el ajuste prefijado para lograr la higienización adecuada. Asegúrese de agregar un producto Oxi en el depósito de blanqueador líquido con cloro.
Ninguna prenda en la lavadora	Limpieza de Lavadora				EcoBoost	Use este ciclo cada 30 lavados para mantener el interior de su lavadora fresco y limpio. Este ciclo usa un nivel de agua más alto. Úselo con la tableta limpiadora para lavadoras AFFRESH® o con blanqueador líquido con cloro, para limpiar a fondo el interior de la lavadora. Este ciclo no debe interrumpirse. Vea "Cómo limpiar su lavadora". IMPORTANTE: No coloque prendas ni otros artículos en la lavadora durante el ciclo de Limpieza de Lavadora. Use este ciclo con la tina de lavado vacía.

*Temperaturas de lavado varían de acuerdo con el ajuste del ciclo seleccionado. Todos los ajustes del ciclo usan un enjuague con temperatura fría.

Opciones de Temperatura de Lavado:

Caliente
Tibia
Semifría
Fría
Ambiente

Opciones de Velocidad de exprimido:

Alta
Media
Baja
No exprimir

Opciones de Nivel de suciedad:

Muy Sucio
Normal
Medio
Ligero

Opciones disponibles:

Limpieza Profunda
Enjuague Adicional
EcoBoost
Suavizante
Aditivo Oxigenado

GUÍA DE CICLOS

Los ajustes y las opciones que se muestran en **negrita** son los ajustes por defecto para ese ciclo.

Para lograr el mejor cuidado de las telas, elija el ciclo que sea el más adecuado para la carga que va a lavar.

Si va a utilizar el Eco Estatus, ajuste la temperatura y la velocidad de exprimido de ese ciclo, para mejorar el consumo de energía.

No todos los ciclos y opciones están disponibles en todos los modelos.

Artículos a lavar:	Ciclo:	Temperatura de Lavado*:	Velocidad de exprimido:	Nivel de suciedad:	Opciones disponibles:	Detalles de los ciclos:
Telas con suciedad profunda	Remojo	Tibia Semifría Fría Ambiente	No Exprimir	Muy Sucio Normal Medio Ligero	EcoBoost	El tiempo de remojo es regulable para aflojar la suciedad profunda. Al final del ciclo, la lavadora drenará pero no exprimirá y se escuchará un tono. Seleccione el ciclo deseado basándose en el tipo de prenda, y agregue detergente adicional para continuar el proceso de lavado.
Trajes de baño, artículos que sólo necesiten enjuagarse	Enjuagar Drenar y exprimir		Alta Media Baja No exprimir		Enjuague Adicional Suavizante	Este ciclo utiliza un exprimido a alta velocidad. Para algunas telas, podría regular la velocidad de exprimido a un ajuste más bajo.
Carga de ropa mojada	Enjuagar drenar y exprimir		Alta Media Baja		EcoBoost	Use este ciclo para quitar el exceso de agua de la carga, Elija Enjuagar / Drenar y Exprimir y apague el Enjuague Adicional . Este ciclo drena el agua y exprime a una velocidad alta. La velocidad de exprimido es ajustable.

*Temperaturas de lavado varían de acuerdo con el ajuste del ciclo seleccionado. Todos los ajustes del ciclo usan un enjuague con temperatura fría.

Opciones de Temperatura de Lavado:

Caliente
Tibia
Semifría
Fría
Ambiente

Opciones de Velocidad de exprimido:

Alta
Media
Baja
No exprimir

Opciones de Nivel de suciedad:

Muy Sucio
Normal
Medio
Ligero

Opciones disponibles:

Limpieza Profunda
Enjuague Adicional
EcoBoost
Suavizante
Aditivo Oxigenado

CÓMO CARGAR

Sugerencias para cargar

Ropa pesada de trabajo

4 pantalones de mezclilla
2 pantalones de trabajo
6 camisas de trabajo
4 pantalones de deporte
5 camisetitas de deporte

Toallas

12 toallas de baño
9 toallas de mano
6 toallas faciales

Carga mixta

4 sábanas (de tamaño matrimonial)
2 manteles
6 camisas
6 toallas de baño
7 camisetitas
4 fundas
9 pantalones cortos
6 toallas faciales
5 pañuelos

Ciclo de lavado rápido

(de 2 a 3 prendas)
2 camisas de vestir
1 pantalón

USO DE SU LAVADORA

⚠️ ADVERTENCIA



Peligro de Incendio

Nunca coloque en la lavadora artículos que estén humedecidos con gasolina o cualquier otro líquido inflamable.

Ninguna lavadora puede eliminar completamente el aceite.

No seque ningún artículo que haya tenido alguna vez cualquier tipo de aceite (incluyendo aceites de cocina).

No seguir estas instrucciones puede ocasionar la muerte, explosión o incendio.

⚠️ ADVERTENCIA



Peligro de Choque Eléctrico

Conecte a un contacto de pared de conexión a tierra de 3 terminales.

No quite la terminal de conexión a tierra.

No use un adaptador.

No use un cable eléctrico de extensión.

No seguir estas instrucciones puede ocasionar la muerte, incendio o choque eléctrico.

1. Separe y prepare su ropa

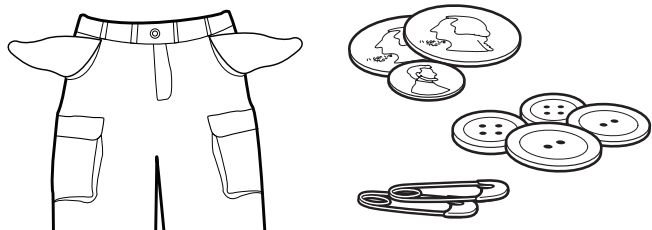

- Vacíe los bolsillos. Cualquier objeto pequeño, como monedas o botones, puede pasar debajo de la placa de lavado y atorarse, provocando sonidos no esperados.
- Separe los artículos según el ciclo recomendado, la temperatura del agua y la resistencia a perder el color.
- Separe los artículos con mucha suciedad de los que tienen poca suciedad.
- Separe los artículos delicados de las telas resistentes.
- No seque los artículos si aún hay manchas después del lavado; el calor puede hacer las manchas permanentes.
- Trate las manchas inmediatamente.
- Cierre los zípers, ajuste los corchetes, amarre los cordones y las fajas. Quite todo adorno y ornamento que no sea lavable.
- Remiende lo que esté roto y desgarrado para evitar más daños a los artículos durante el lavado.

Consejos útiles:

- Cuando lave artículos a prueba o resistentes al agua, colóquelos de modo parejo. Consulte "Guía de ciclos" para obtener consejos y más información acerca del ciclo de Edredones.
- Use bolsas de malla para ayudar a prevenir los enredos cuando lave artículos delicados o pequeños.
- Vuelva al revés las prendas de tejidos para evitar que se formen motitas. Separe las prendas que sueltan pelusa de las que la atraen. A las prendas de telas sintéticas, los tejidos y la pana, se les pegará la pelusa de las toallas, los tapetes y la felpilla.

NOTA: Siempre lea y siga las instrucciones de cuidado de las telas para evitar daños a sus prendas.

2. Cargue las prendas en la lavadora

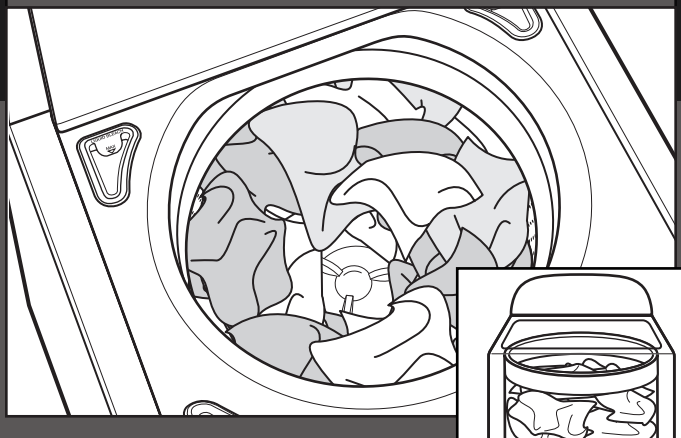

Cargue las prendas de modo uniforme en montones flojos alrededor de la placa de lavado. No cargue las prendas directamente sobre el centro de la placa de lavado; cuando cargue, la placa de lavado deberá estar visible. Pruebe mezclar prendas de distintos tamaños para reducir los enredos.

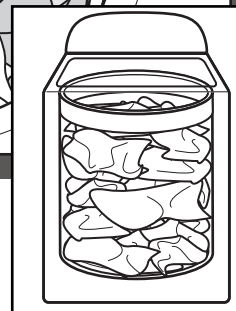

IMPORTANTE: Para obtener una mejor limpieza y para reducir la formación de arrugas y enredos, los artículos deben moverse libremente.

Cómo usar los depósitos para productos de lavandería

3. Agregue detergente HE al depósito

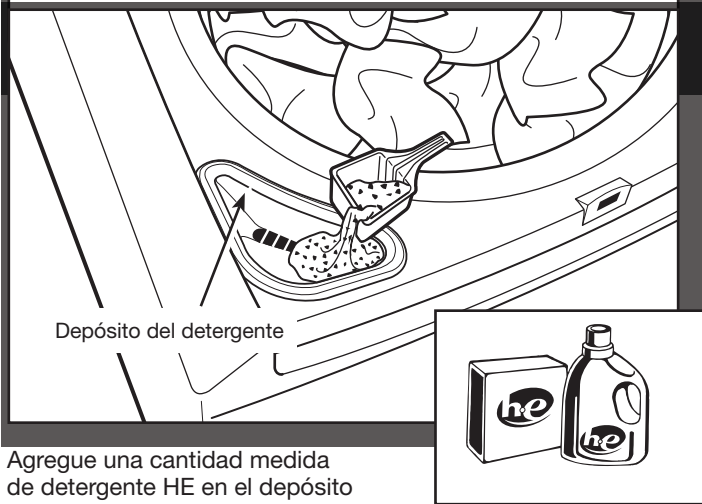

Agregue una cantidad medida de detergente HE en el depósito del detergente.

IMPORTANTE: Use solamente detergentes de alto rendimiento. El paquete tendrá la marca "HE" o "High Efficiency" (Alto rendimiento). El lavado con poca agua crea espuma en exceso con un detergente regular que no sea HE. El uso de un detergente común probablemente derive en tiempos de ciclo más prolongados y menor rendimiento de enjuague. También puede ocasionar fallas en los componentes y moho evidente. Los detergentes de alto rendimiento HE están hechos para producir la cantidad adecuada de espuma para el mejor rendimiento. Siga las instrucciones del fabricante para determinar la cantidad de detergente que debe usar.

CONSEJO ÚTIL: Vea "Mantenimiento de la lavadora" para obtener información acerca del método recomendado de limpieza de los depósitos de la lavadora.

4. Agregue blanqueador líquido con cloro o producto Oxi al depósito

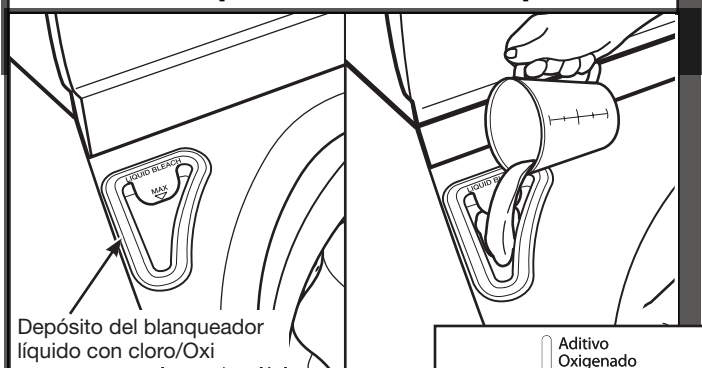

Agregue blanqueador líquido con cloro o un producto Oxi al depósito para realzar el lavado. Cuando use productos Oxi u otro producto para realzar el lavado (blanqueador no decolorante líquido o en polvo), seleccione la opción Oxi, presione el botón de Dispensador Automático hasta seleccionar Oxi. No es necesario seleccionar la opción Oxi cuando use blanqueador líquido con cloro.

- No lo sobrellene, diluya, ni utilice más de 3/4 taza (180 ml) de blanqueador líquido con cloro.

El llenado en exceso puede hacer que el blanqueador o producto Oxi se distribuya inmediatamente en la lavadora.

- No utilice blanqueador no decolorante ni productos Oxi en el mismo ciclo con blanqueador líquido con cloro.

5. Agregue suavizante de telas al depósito

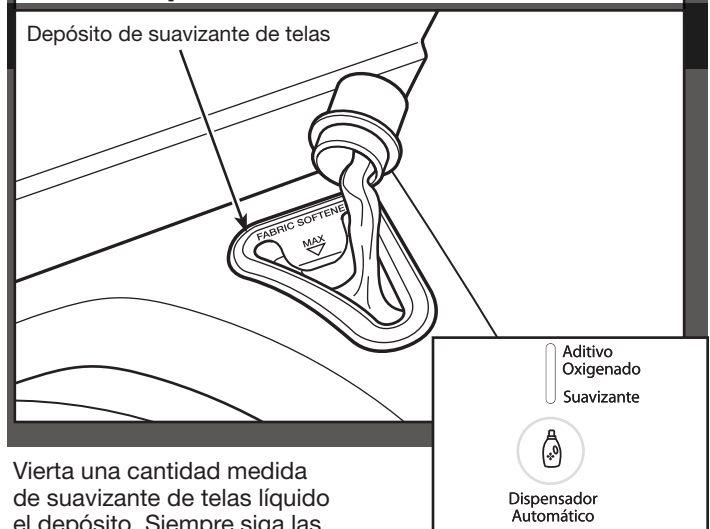

Vierta una cantidad medida de suavizante de telas líquido el depósito. Siempre siga las instrucciones del fabricante para usar la cantidad correcta de suavizante de telas según el tamaño de la carga. Luego seleccione la opción de Suavizante.

IMPORTANTE: La opción de "Suavizante" se debe seleccionar para asegurar la distribución apropiada en el momento oportuno durante el ciclo. No sobrellene ni diluya. El sobrellenar el depósito hará que el suavizante de telas se distribuya inmediatamente en la lavadora.

Si se selecciona la opción de Enjuague Adicional, el suavizante de telas se distribuirá en el enjuague final.

NOTA: No use bolas que distribuyen suavizante de telas en esta lavadora. No distribuirán correctamente.

Puesta en marcha de la lavadora

6. Presione ENCENDIDO / APAGADO para encender la lavadora

ENCENDIDO



APAGADO

7. Seleccione un ciclo

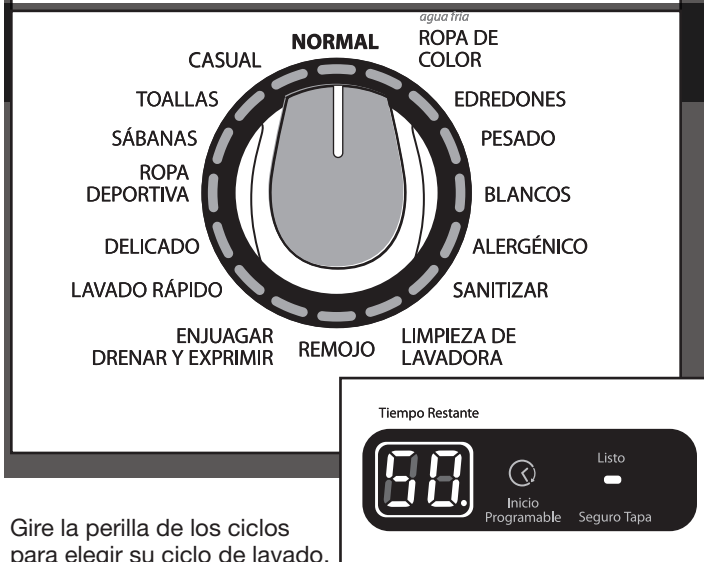

Gire la perilla de los ciclos para elegir su ciclo de lavado.

Se iluminará la pantalla de Tiempo Restante con la duración del ciclo. Es posible que note que el tiempo se ajusta durante el ciclo. Esto es normal.

Si no desea comenzar un ciclo inmediatamente, puede elegir la opción de Inicio Programable.

Para elegir el tiempo de retraso:

1. Oprima el botón de Inicio Programable para seleccionar el tiempo diferido deseado.
2. Presione INICIO/PAUSA.

Para anular un ciclo con retraso:

1. Presione INICIO/PAUSA nuevamente para comenzar un ciclo de lavado inmediatamente.

IMPORTANTE: Cuando retrase un ciclo, utilice solamente detergente líquido HE en el depósito. Los detergentes en polvo pueden absorber la humedad de un ciclo anterior y aglutinarse antes de que comience el ciclo de lavado.

8. Seleccione los ajustes del ciclo



Una vez que haya seleccionado un ciclo, los ajustes por defecto de ese ciclo se iluminarán. Presione los botones de los ajustes del ciclo para cambiar el Nivel de Suciedad, la Velocidad de Exprimido y la Temperatura de Lavado si lo desea. No todos los ajustes están disponibles con todos los ciclos.

NOTA: Siempre lea y siga las instrucciones de cuidado de las telas para evitar daños a sus prendas.

Temperatura de lavado	Telas sugeridas
Caliente Se agrega un poco de agua fría para ahorrar energía. El agua estará más fría que la del ajuste del agua caliente de su calentador de agua.	Ropa blanca y de color pastel Prendas durables Suciedad profunda
Tibia Se agregará un poco de agua fría, de modo que el agua estará más fría que el agua provista por su lavadora anterior.	Colores vivos Suciedad entre moderada y ligera
Semifría Se agrega agua tibia para ayudar a remover la suciedad y a disolver el detergente.	Colores oscuros que se destiñen u opacan Suciedad ligera
Fría Se puede agrega agua tibia para ayudar a remover la suciedad y a disolver el detergente.	Colores oscuros que se destiñen u opacan Suciedad ligera
Ambiente Ésta es la temperatura del agua de su grifo.	Se usan temperaturas de agua bajas para mantener los colores y evitar que se transfiera el tinte.

MANTENIMIENTO DE LA LAVADORA

9. Seleccione las opciones del ciclo

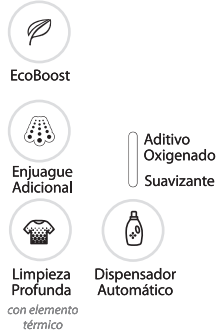

Seleccione cualquier otra opción de ciclo que desee agregar, si no se ha fijado previamente. En algunos ciclos se agregarán opciones automáticamente, tales como Limpieza Profunda con Elemento Térmico o Enjuague Adicional. Estas opciones pueden apagarse si lo desea.

NOTA: No todas las opciones están disponibles con todos los ciclos.

10. Presione y sostenga: INICIO/PAUSA para comenzar el ciclo de lavado

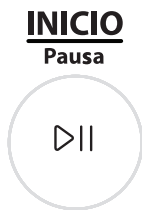

Presione el botón de INICIO / PAUSA para poder comenzar el ciclo de lavado. Cuando haya terminado el ciclo, se encenderá el indicador de LISTO y usted podrá escuchar la Alarma Fin de Ciclo (si se ha fijado). Saque las prendas a tiempo cuando se haya terminado el ciclo para evitar olores, reducir la formación de arrugas y evitar que se herrumbren los ganchos de metal, zippers y broches a presión.

Cómo desbloquear la tapa para agregar prendas

Si usted necesita abrir la tapa para agregar 1 ó 2 prendas:

Presione INICIO / PAUSA y la tapa se desbloqueará una vez que la lavadora haya dejado de moverse. Esto puede tomar varios minutos si la carga estaba exprimiéndose a alta velocidad. Luego cierre la tapa y presione nuevamente INICIO/PAUSA para volver a iniciar el ciclo.

Si se deja la tapa abierta por más de 10 minutos, el agua será bombeada hacia fuera.

MANGUERAS DE ENTRADA DE AGUA

Reemplace las mangueras de entrada después de 5 años de uso para reducir el riesgo de que fallen. Inspeccione periódicamente y cambie las mangueras si se hallan protuberancias, torceduras, cortes, desgaste o pérdidas de agua.

Cuando reemplace sus mangueras de entrada de agua, anote la fecha de reposición en la etiqueta con un marcador permanente.

NOTA: Esta lavadora no incluye mangueras de entrada. Vea las "Instrucciones de instalación" para más información.

COMO LIMPIAR SU LAVADORA

Mantenga su lavadora tan limpia y fresca como mantiene sus prendas. Para mantener el interior de la lavadora sin olores, siga cada 30 lavados el procedimiento de limpieza recomendado a continuación:

1. Asegúrese de que la lavadora esté vacía.
2. Agregue una tableta del limpiador AFFRESH® recomendado para lavadora en el tambor de la misma O BIEN

Si usa blanqueador líquido con cloro, agregue 3/4 taza (180 mL) al depósito del blanqueador líquido con cloro.

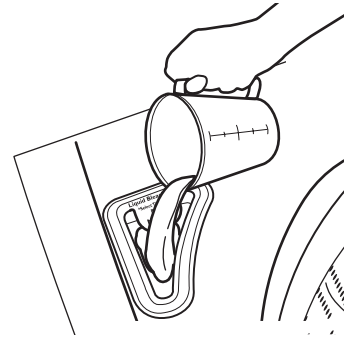

IMPORTANTE: No agregue detergente al ciclo de Limpieza de Lavadora

No use más de la cantidad recomendada de blanqueador para evitar dañar el producto con el correr del tiempo.

3. Cierre la tapa de la lavadora.
4. Presione Encendido/Apagado.
5. Seleccione el ciclo Limpieza de lavadora .
6. Presione Inicio / Pausa. Se verterá agua en la lavadora durante un momento y luego hará una pausa, la tapa se bloqueará y el ciclo continuará.

NOTA: Para obtener los mejores resultados, no interrumpa el ciclo. Si es necesario interrumpir el ciclo, presione dos veces Inicio/Pausa y haga funcionar un ciclo de Enjuagar/Drenar y Exprimir para cerciorarse de haber enjuagado el limpiador o blanqueador de la lavadora.

Para limpiar el exterior:

1. Use un paño suave y húmedo o una esponja para limpiar cualquier derrame.
2. Use limpiador multiusos para superficies, si es necesario.

IMPORTANTE: Para evitar dañar el acabado de la lavadora, no use productos abrasivos.

LIMPIEZA DE LOS DEPÓSITOS

Es posible que haya restos de productos de lavandería en los depósitos. Para quitar los restos, límpielos con un paño húmedo y séquelos con una toalla.

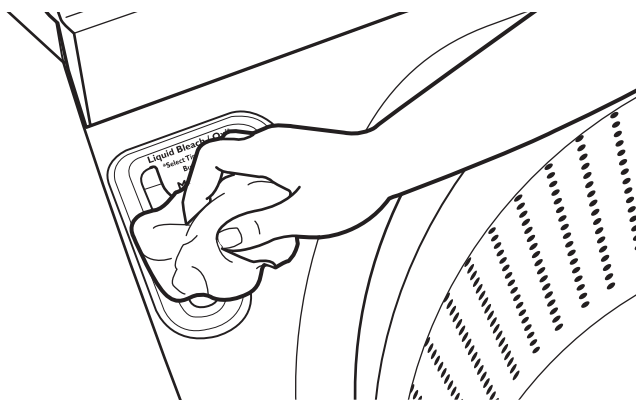

CUIDADO DURANTE LA FALTA DE USO Y LAS VACACIONES

Ponga a funcionar su lavadora únicamente cuando esté en casa. Si va a mudarse o no va a usar la lavadora durante cierto período, siga estos pasos:

1. Desenchufe la lavadora o desconecte el suministro de energía a la misma.
2. Cierre el suministro de agua de la lavadora para evitar inundaciones debidas a aumentos en la presión del agua.

CUIDADO PARA EL ALMACENAMIENTO DURANTE EL INVIERNO

IMPORTANTE: Para evitar daños, instale y guarde la lavadora en un lugar donde no se congele. Debido a que queda un poco de agua en las mangueras, el congelamiento de la misma podría dañar la lavadora. Si va a almacenar o mover su lavadora durante una temporada de invierno riguroso, acondiciónela para el mismo.

Para acondicionar la lavadora para el invierno:

1. Cierre ambos grifos de agua; desconecte y escurra el agua de las mangueras de llenado.
2. Vierta un 1 Litro de anticongelante tipo R.V. en la canasta y ponga a funcionar la lavadora en un ciclo de Enjuagar/Drenar y Exprimir durante unos 30 segundos para mezclar el anticongelante con el agua restante.
3. Desenchufe la lavadora o desconecte el suministro de energía.

TRANSPORTE DE LA LAVADORA

1. Cierre ambos grifos de agua. Desconecte y elimine el agua de las mangueras de entrada de agua.
2. Si se va a trasladar la lavadora durante una temporada de invierno riguroso, siga las instrucciones descritas en CUIDADO PARA EL ALMACENAMIENTO DURANTE EL INVIERNO antes de la mudanza.
3. Desconecte la manguera del sistema de drenado.
4. Desenchufe el cable eléctrico.
5. Ponga las mangueras de entrada en el interior de la canasta de la lavadora.
6. Cuelgue el cable eléctrico y la manguera de drenado sobre la consola y asegúrelo con cinta adhesiva protectora.
7. Coloque el anillo de empaque de espuma de los materiales de envío originales nuevamente en el interior de la lavadora. Si no cuenta con el anillo de empaque, coloque sábanas gruesas o toallas en la abertura de la canasta. Cierre la tapa y coloque cinta sobre la misma hacia el frente de la lavadora. Mantenga la tapa pegada con cinta adhesiva hasta que se coloque la lavadora en su nuevo lugar.

⚠ ADVERTENCIA



Peligro de Choque Eléctrico

Conecte a un contacto de pared de conexión a tierra de 3 terminales.

No quite la terminal de conexión a tierra.

No use un adaptador.

No use un cable eléctrico de extensión.

No seguir estas instrucciones puede ocasionar la muerte, incendio o choque eléctrico.

CÓMO REINSTALAR O USAR LA LAVADORA NUEVAMENTE

Para reinstalar la lavadora después de la falta de uso, vacaciones, almacenamiento durante el invierno o mudanza:

1. Consulte las "Instrucciones de instalación" para ubicar, nivelar y conectar la lavadora.
2. Antes de usar la lavadora nuevamente, póngala a funcionar siguiendo el procedimiento recomendado a continuación:

Para volver a usar la lavadora:

1. Deje correr el agua por los tubos y las mangueras. Vuelva a conectar las mangueras de entrada de agua. Abra ambos grifos de agua.
2. Enchufe la lavadora o reconecte el suministro de energía.
3. Ponga a funcionar la lavadora en el ciclo de Edredones, para limpiarla y para quitar el anticongelante, de haberlo usado. Use solamente un detergente de alto rendimiento (HE). Use la mitad de la cantidad recomendada por el fabricante para una carga mediana.

SOLUCIÓN DE PROBLEMAS

Primero intentar las soluciones sugeridas y evitar el posible gasto de una llamada a servicio técnico.		
Si experimenta	Causas posibles	Solución
Vibración o desequilibrio		
Vibración, balanceo o "caminata"	Es posible que las patas no hagan contacto con el piso y no estén seguras.	Las patas frontales y posteriores deberán estar en contacto firme con el piso y la lavadora deberá estar nivelada para funcionar adecuadamente. Las tuercas fijadoras deberán estar firmes contra la parte inferior de la carcasa.
	Es posible que la lavadora no esté nivelada.	Revise si el piso está irregular o hundido. Si el piso no está parejo, el colocar una pieza de madera de 3/4" (19 mm) debajo de la lavadora reducirá el sonido. Vea "Nivelación de la lavadora" en las "Instrucciones de instalación".
Vibración durante el exprimido o si la lavadora se ha detenido con el código de error uL intermitente	La carga puede estar desequilibrada.	Cargue los artículos de modo uniforme en montones flojos alrededor de la placa de lavado. No cargue las prendas directamente sobre el centro de la placa de lavado. El agregar artículos mojados o agregar más agua a la canasta podría causar un desequilibrio en la lavadora.
		Evite lavar un solo artículo. Para lograr equilibrio, mezcle un artículo como una alfombra o chaqueta con unos pocos artículos adicionales. Si está el código de error uL intermitente, redistribuya la carga, cierre la tapa y presione INICIO/PAUSA.
		Use el ciclo de Edredones para los artículos de tamaño grande no absorbentes, tales como edredones o chaquetas rellenas de poliéster. Otros artículos no son apropiados para este ciclo. Vea "Guía de ciclos".
		El artículo o la carga no es adecuado para el ciclo seleccionado. Vea "Guía de ciclos" y "Uso de su lavadora".
Ruidos		
Ruidos de chasquidos o metálicos	Objetos atrapados en el sistema de drenado de la lavadora.	Vacíe los bolsillos antes del lavado. Los artículos sueltos, tales como monedas, podrían caer entre la canasta y la tina o bloquear la bomba. Tal vez sea necesario solicitar servicio técnico para quitar los artículos.
		Es normal escuchar el ruido de los artículos de metal en las prendas, tales como broches a presión de metal, hebillas o cierres cuando tocan la canasta de acero inoxidable.
Gorgoteo o zumbido	La lavadora puede estar drenando.	Es normal escuchar cuando la bomba hace un sonido continuo de zumbido, con gorgoteos periódicos o repentinos, cuando salen los últimos restos de agua durante la fase de drenado.
Fugas de agua		
Verifique que lo siguiente esté instalado adecuadamente:	La lavadora no está nivelada.	Es posible que se salpique agua de la canasta si la lavadora no está nivelada.
	Las mangueras de llenado no están bien sujetas.	Apriete la conexión de la manguera de llenado.
	Arandelas de la manguera de llenado.	Asegúrese que están debidamente colocadas las cuatro arandelas planas de las mangueras de llenado.
	Conexión de la manguera de drenado.	Jale la manguera de drenado de la carcasa de la lavadora y asegúrela correctamente al tubo vertical o tina de lavadero.
		No coloque cinta adhesiva sobre la abertura del drenado.
Revise la plomería de la casa para ver si hay fugas, o si el fregadero o el drenado está obstruido.	Es posible que el agua se salga de un lavadero o tubo vertical bloqueado. Revise toda la plomería de la casa y fíjese si hay fugas de agua (tinajas de lavadero, tubo de drenado, tubos de agua y grifos).	

SOLUCIÓN DE PROBLEMAS

Primero intentar las soluciones sugeridas y evitar el posible gasto de una llamada a servicio técnico.

Si experimenta	Causas posibles	Solución
Fugas de agua (cont.)		
Verifique que lo siguiente esté instalado adecuadamente (cont):	No se ha cargado la lavadora según lo recomendado.	El cargar desequilibrado puede hacer que la canasta quede desalineada y que salpique agua fuera de la tina. Vea "Uso de su lavadora" para obtener instrucciones sobre cómo cargar.
La lavadora no funciona como se esperaba		
No hay suficiente agua en la lavadora	La carga no está completamente cubierta en agua.	Este es el funcionamiento normal para una lavadora de Alto rendimiento (HE) con nivel bajo de agua. La carga no estará sumergida por completo en agua. La lavadora detecta los tamaños de las cargas y agrega la cantidad correcta de agua para la limpieza óptima. Vea "Qué hay de nuevo debajo de la tapa". IMPORTANTE: No agregue más agua a la lavadora. El agua que se agregue levantará y separará la carga de la placa de lavado, lo que ocasionará una menor efectividad en la acción de limpieza.
La lavadora no funciona o no se llena, la lavadora se detiene	Verifique si hay el suministro adecuado de agua.	Deberán sujetarse ambas mangueras y tener flujo de agua a la válvula de llenado.
		Los grifos de agua fría y caliente deben estar abiertos.
		Revise que los filtros de la válvula de entrada no se hayan obstruido.
		Revise si hay torceduras en las mangueras de entrada, las cuales pueden restringir el flujo de agua.

⚠ ADVERTENCIA



Peligro de Choque Eléctrico

Conecte a un contacto de pared de conexión a tierra de 3 terminales.

No quite la terminal de conexión a tierra.

No use un adaptador.

No use un cable eléctrico de extensión.

No seguir estas instrucciones puede ocasionar la muerte, incendio o choque eléctrico.

Si experimenta	Causas posibles	Solución
La lavadora no funciona como se esperaba		
La lavadora no funciona o no se llena, la lavadora se detiene (cont.)	Verifique que el suministro eléctrico sea el adecuado.	Conecte el cable eléctrico a un contacto de pared de conexión a tierra de 3 terminales.
		No use un cable eléctrico de extensión.
		Cerciórese de que haya suministro eléctrico en el contacto.
		Reposicione el cortacircuitos si se ha disparado. Reemplace los fusibles que se hayan quemado. NOTA: Si los problemas continúan, contacte a un electricista.

SOLUCIÓN DE PROBLEMAS

Primero intentar las soluciones sugeridas y evitar el posible gasto de una llamada a servicio técnico.

Si experimenta	Causas posibles	Solución
La lavadora no funciona como se esperaba (cont.)		
La lavadora no se enciende o no se llena, la lavadora se detiene (cont.)	Funcionamiento normal de la lavadora.	La tapa deberá estar cerrada para que funcione la lavadora.
		La lavadora hará una pausa durante ciertas fases del ciclo. No interrumpa el ciclo.
		Es posible que la lavadora se haya detenido para reducir la espuma.
	Puede ser que la lavadora se haya cargado de manera apretada.	Saque varios artículos, vuelva a arreglar la carga uniformemente alrededor de la placa de lavado. No cargue las prendas directamente sobre el centro de la placa de lavado. Cierre la tapa y presione Inicio/Pausa.
		Agregue solamente 1 ó 2 artículos adicionales después de que la lavadora haya comenzado.
		No agregue más agua a la lavadora.
No se está usando detergente de Alto rendimiento (HE) o se está usando demasiado del mismo.	Use solamente un detergente de Alto rendimiento (HE). La espuma que producen los detergentes comunes puede enlentecer la lavadora o detenerla. Mida siempre el detergente y siga las instrucciones del mismo según los requisitos de la carga.	
	Para quitar la espuma, anule el ciclo. Seleccione Enjuagar / Drenar y Exprimir. Seleccione el ciclo que desee. Presione Inicio/Pausa. No agregue más detergente.	
La lavadora no drena/ exprime, las cargas todavía están húmedas	Vacíe los bolsillos y use bolsas para prendas para los artículos pequeños.	Es posible que los artículos pequeños hayan quedado atrapados en la bomba o entre la canasta y la tina, lo que puede enlentecer el drenado.
	Uso de ciclos con una velocidad más lenta de exprimido.	Los ciclos con velocidades de exprimido más bajas quitan menos agua que los ciclos con velocidades de exprimido más altas. Use el ciclo/velocidad de exprimido recomendados para la prenda.
	La lavadora puede estar cargada de manera apretada o desequilibrada.	El cargar apretadamente o las cargas desequilibradas posiblemente no permitirán que la lavadora exprima correctamente, dejando la carga más mojada de lo normal. Distribuya la carga mojada de modo uniforme para que pueda girar en equilibrio. Seleccione Enjuagar /Drenar y Exprimir para eliminar el exceso de agua. Vea "Uso de su lavadora" para obtener recomendaciones sobre cómo cargar.
	Revise la plomería para ver si está instalada la manguera de drenado. La manguera de drenado se extiende en el tubo vertical a más de 4,5" (114 mm).	Revise la manguera de drenado para ver si está instalada correctamente. Use el molde de la manguera de drenado y sujételo bien al tubo vertical o a la tina. No ponga cinta adhesiva sobre la abertura del drenado. Baje la manguera de drenado si el extremo está a más de 96" (2,4 m) por encima del piso. Quite lo que esté obstruyendo la manguera de drenado.
	No se está usando detergente de Alto rendimiento (HE) o se está usando demasiado del mismo.	La espuma producida por el detergente común, o usar demasiado detergente, puede enlentecer o detener el drenado o el exprimido. Use solamente un detergente de Alto rendimiento (HE). Mida siempre el detergente y siga las instrucciones del mismo para su carga. Para quitar la espuma en exceso, seleccione Enjuagar /Drenar y Exprimir. No agregue detergente.

SOLUCIÓN DE PROBLEMAS

Primero intentar las soluciones sugeridas y evitar el posible gasto de una llamada a servicio técnico.

Si experimenta	Causas posibles	Solución
La lavadora no funciona como se esperaba (cont.)		
Temperaturas incorrectas o equivocadas de lavado o enjuague	Verifique si hay el suministro adecuado de agua.	Verifique que no se han invertido las mangueras de entrada del agua caliente y del agua fría.
		Ambas mangueras deberán sujetarse a la lavadora y al grifo, y deberán tener flujo de agua caliente y fría a la válvula de entrada.
		Revise que los filtros de la válvula de entrada no estén obstruidos.
		Enderece las torceduras que pueda haber en las mangueras.
	Temperaturas de lavado con control de ahorro de energía.	Las lavadoras Energy Star® usan temperaturas de agua y enjuague más frías que su lavadora anterior. Esto incluye lavados con agua no tan tibia ni tan caliente.
La carga no está enjuagada	Verifique si hay el suministro adecuado de agua.	Verifique que no se han invertido las mangueras de entrada del agua caliente y del agua fría.
		Deberán sujetarse ambas mangueras y tener flujo de agua a la válvula de llenado.
		Deberán estar abiertos los grifos de agua fría y caliente.
		Es posible que estén obstruidos los filtros de la válvula de entrada en la lavadora.
		Enderece las torceduras que pueda haber en la manguera de entrada.
	No se está usando detergente de Alto rendimiento (HE) o se está usando demasiado del mismo.	Es posible que la espuma ocasionada por un detergente común impida que la lavadora funcione correctamente.
		Use solamente un detergente de Alto rendimiento (HE). Cerciórese de medir correctamente.
		Mida siempre el detergente y siga las instrucciones del mismo según los requisitos del tamaño de la carga y el nivel de suciedad.
	La lavadora puede estar cargada de manera apretada.	La lavadora es menos eficaz en el enjuague cuando está apretada.
		Cargue las prendas de modo uniforme en montones flojos alrededor de la placa de lavado. No cargue las prendas directamente sobre el centro de la placa de lavado.
		Use el ciclo diseñado para las telas que se van a lavar.
		Agregue solamente 1 ó 2 artículos adicionales después de que la lavadora haya comenzado.
No se ha seleccionado la opción de suavizante de telas.	Cuando use el suavizante de telas, cerciórese de seleccionar la opción de Suavizante.	
Hay arena, pelo de mascotas, pelusa, etc. en la carga después del lavado	La arena, pelo de mascotas, pelusa o los restos de detergente o blanqueador pueden requerir enjuague adicional.	Agregue un Enjuague Adicional al ciclo seleccionado.
La carga está enredada	No se ha cargado la lavadora según lo recomendado.	Cargue las prendas de modo uniforme en montones flojos alrededor de la placa de lavado. No cargue las prendas directamente sobre el centro de la placa de lavado.
	Acción de lavado y/o velocidad de exprimido demasiado rápida para la carga.	Reduzca los enredos mezclando diferentes tipos de artículos en la carga. Use el ciclo recomendado para el tipo de prendas que se van a lavar.
		Seleccione un ciclo con una acción de lavado y velocidad de exprimido más lentas. Tenga en cuenta que los artículos estarán más mojados que cuando usa un exprimido a una velocidad más alta.

SOLUCIÓN DE PROBLEMAS

Primero intentar las soluciones sugeridas y evitar el posible gasto de una llamada a servicio técnico.

Si experimenta	Causas posibles	Solución
La lavadora no funciona como se esperaba (cont.)		
No limpia ni quita las manchas	La carga no está completamente cubierta en agua.	Este es el funcionamiento normal para una lavadora de Alto rendimiento (HE) con nivel bajo de agua. La carga no estará sumergida por completo en agua. La lavadora detecta los tamaños de las cargas y agrega la cantidad correcta de agua para la limpieza óptima. Vea “Qué hay de nuevo debajo de la tapa”.
	Se ha agregado más agua a la lavadora.	No agregue más agua a la lavadora. El agua adicional que se agregue levantará y separará la carga de la placa de lavado, lo que ocasionará una menor efectividad en la acción de limpieza.
	No se ha cargado la lavadora según lo recomendado.	Cargue las prendas de modo uniforme en montones flojos alrededor de la placa de lavado. No cargue las prendas directamente sobre el centro de la placa de lavado.
		Agregue solamente 1 ó 2 artículos adicionales después de que la lavadora haya comenzado.
	No se está usando detergente de Alto rendimiento (HE) o se está usando demasiado del mismo.	Es posible que la espuma ocasionada por un detergente común impida que la lavadora funcione correctamente.
		Use solamente un detergente de Alto rendimiento (HE). Cerciórese de medir correctamente.
		Mida siempre el detergente y siga las instrucciones del mismo según el tamaño de la carga y el nivel de suciedad.
	No está usando el ciclo correcto para el tipo de tela.	Use una opción de ciclo con nivel de suciedad más alto y temperatura de lavado más caliente para mejorar la limpieza.
		Si va a usar el ciclo de Lavado Rápido, lave sólo unos pocos artículos.
		Para una limpieza poderosa, use el ciclo Blancos ó Mezclilla.
		Vea la “Guía de ciclos” para seleccionar el ciclo adecuado para su carga.
	No está usando los depósitos.	Use los depósitos para evitar que el blanqueador con cloro y el suavizante de telas manchen la ropa.
		Cargue los depósitos antes de comenzar un ciclo.
		Evite llenar en exceso.
No agregue productos directamente a la carga.		
No está lavando los colores similares juntos.	Lave los colores similares juntos y quite la carga enseguida después de que se termine el ciclo, para evitar la transferencia de tinte.	
Olores	No se ha hecho el mantenimiento cada 30 lavados según lo recomendado.	Ponga a funcionar el ciclo de Limpieza de Lavadora cada 30 lavados. Vea “Cómo limpiar su lavadora” en “Mantenimiento de la lavadora”.
		Descargue la lavadora en cuanto termine el ciclo.
	No se está usando detergente de Alto rendimiento (HE) o se está usando demasiado del mismo.	Use solamente un detergente de Alto rendimiento (HE). Cerciórese de medir correctamente.
		Siga siempre las instrucciones del detergente. Vea la sección “Cómo limpiar su lavadora”.
Daños en las telas	Había objetos filosos en los bolsillos durante el ciclo de lavado.	Vacíe los bolsillos, cierre los zípers, los broches de presión y los corchetes antes del lavado para evitar enganches y rasgaduras.
	Se han enredado los cordones y las fajas.	Ate todos los cordones y las fajas antes de comenzar a lavar la carga.
	Los artículos pueden haberse dañado antes del lavado.	Remiende lo que esté roto y descosido antes del lavado.

SOLUCIÓN DE PROBLEMAS

Primero intentar las soluciones sugeridas y evitar el posible gasto de una llamada a servicio técnico.		
Si experimenta	Causas posibles	Solución
La lavadora no funciona como se esperaba (cont.)		
Daños en las telas (cont.)	Si la lavadora está apretada, las telas pueden dañarse.	Cargue las prendas de modo uniforme en montones flojos alrededor de la placa de lavado. No cargue las prendas directamente sobre el centro de la placa de lavado.
		Use el ciclo diseñado para las telas que se van a lavar.
		Agregue solamente 1 ó 2 artículos adicionales después de que la lavadora haya comenzado.
	Tal vez no se hayan seguido las instrucciones de las etiquetas de las prendas.	Lea y siga siempre las instrucciones de la etiqueta de cuidado proporcionadas por el fabricante de la prenda. Vea la "Guía de ciclos" para seleccionar el ciclo adecuado para su carga.
	El blanqueador líquido con cloro puede haberse agregado incorrectamente.	No vierta el blanqueador líquido con cloro directamente en la carga. Limpie los derrames del blanqueador.
		El blanqueador no diluido daña los tejidos. No use más de lo recomendado por el fabricante.
No coloque los artículos sobre el depósito del blanqueador cuando ponga o quite la ropa de la lavadora.		
Funcionamiento incorrecto del depósito	Los depósitos están obstruidos o los productos de lavandería se están distribuyendo demasiado pronto.	No sobrellene el depósito. El llenado en exceso ocasiona que los productos se distribuyan de inmediato.
		Seleccione siempre la opción de Suavizante y/o Aditivo Oxigenado para asegurarse de la distribución adecuada.
		Cargue los depósitos antes de comenzar un ciclo.
		Es normal que quede un poco de agua en el depósito al final del ciclo.
		En las casas con baja presión de agua, es posible que queden residuos de polvo en el depósito. Para evitar esto, seleccione si es posible una temperatura de lavado más elevada, dependiendo de la carga.
	El blanqueador líquido con cloro no se ha usado en el depósito o no se ha seleccionado la opción de Aditivo Oxigenado.	Use solamente blanqueador líquido en el depósito del blanqueador.
Los productos Oxi son agregados solamente en el depósito del blanqueador líquido. Si va a usar un producto Oxi, asegúrese de seleccionar la opción de Aditivo Oxigenado. No use blanqueador líquido con cloro y productos Oxi en la misma carga.		
Aparece un código de error en la pantalla		
Aparece oL (sobrecarga) en la pantalla	La carga es demasiado grande.	Si se detecta una sobrecarga, la lavadora drenará el agua y el detergente que haya en la lavadora. Saque varios artículos y agregue detergente de Alto rendimiento (HE). Cierre la tapa y presione Inicio/Pausa .
Aparece uL (carga desequilibrada) en la pantalla	La carga no está balanceada. La lavadora está haciendo funcionar una rutina de corrección para el equilibrio de la carga.	Deje que la lavadora continúe. Si está destellando el cuadrante y se ha detenido la lavadora, redistribuya la carga, cierre la tapa y presione Inicio/Pausa.
Aparece LF (llenado demasiado prolongado) en la pantalla	La lavadora tarda demasiado en llenarse. La manguera de drenado se extiende dentro del tubo vertical más de 4,5" (114 mm).	Revise la plomería para ver si está instalada la manguera de drenado. Use el molde de la manguera de drenado y sujételo bien al tubo vertical o a la tina. No ponga cinta adhesiva sobre la abertura del drenado. Consulte las "Instrucciones de instalación".

SOLUCIÓN DE PROBLEMAS

Primero intentar las soluciones sugeridas y evitar el posible gasto de una llamada a servicio técnico.		
Si experimenta	Causas posibles	Solución
Aparece un código de error en la pantalla (cont.)		
Aparece Ld (drenado demasiado prolongado) en la pantalla	La lavadora tarda demasiado en escurrir el agua. La manguera de drenado se extiende dentro del tubo vertical más de 4,5" (114 mm).	Revise la plomería para ver si está instalada correctamente la manguera de drenado. Use el molde de la manguera de drenado y sujételo bien al tubo vertical o a la tina. No ponga cinta adhesiva sobre la abertura del drenado. Consulte las "Instrucciones de instalación".
		Baje la manguera de drenado si el extremo está a más de 96" (2,4 m) por encima del piso. Quite lo que esté obstruyendo la manguera de drenado. Consulte las "Instrucciones de instalación".
Aparece HC (mangueras de agua caliente y fría invertidas) en la pantalla	Las mangueras de agua caliente y fría se han instalado incorrectamente.	Este código aparecerá al final del ciclo de lavado para indicar que la manguera de agua fría está conectada a la entrada de agua caliente, y que la manguera de agua caliente está conectada a la entrada de agua fría.
Aparece Sd (espuma en exceso) en la pantalla	Hay demasiada espuma en la lavadora. La lavadora está haciendo funcionar una rutina de reducción de espuma.	Deje que la máquina continúe. Use solamente un detergente de Alto rendimiento (HE). Mida siempre el detergente y determine la cantidad de detergente según el tamaño de la carga. Siga las instrucciones del fabricante de detergente. Si está destellando el cuadrante, vuelva a seleccionar el ciclo deseado usando una temperatura fría de lavado y presione Inicio/Pausa . No agregue detergente.
Aparece dL (la tapa no puede asegurarse) en la pantalla	Es posible que haya un artículo en la carga que impida que la tapa se trabaje.	Cerchiórese de que no haya artículos directamente bajo la tapa.
Aparece lid (tapa abierta) en la pantalla	Se ha dejado la tapa de la lavadora abierta.	Cierre la tapa para despejar la pantalla. Si se deja la tapa abierta durante más de 10 minutos, el ciclo hará un reajuste y el agua de la lavadora se escurrirá.
Aparece dU (la tapa no puede desbloquearse) en la pantalla	Los objetos que están sobre la tapa de la lavadora impiden que la misma se desbloquee.	Quite los objetos que estén en la parte superior de la lavadora, como puede ser una canasta de lavandería.
Aparece el código F## (código de error tipo F) en la pantalla	Código de error del sistema.	Oprima Inicio/Pausa una vez para despejar el código. Después presione Inicio/Pausa nuevamente para volver a iniciar la lavadora. Si el código aparece nuevamente, llame al servicio técnico.
Aparece el código Fd (ajuste de fábrica) en la pantalla	La lavadora regresa a los ajustes de fábrica.	Para restaurar todas las opciones y los ajustes del ciclo a los ajustes de fábrica, presione Encendido/Apagado, seleccione el ciclo de Enjuagar/Drenar y Exprimir y luego presione Enjuague Adicional y Suavizante, Enjuague Adicional y Suavizante en menos de 5 segundos. Cuando esto se lleva a cabo correctamente, las visualizaciones de 7 segmentos muestran "Fd" por 3 segundos, luego la unidad regresa al modo de espera.

ACCESORIOS

Vea las "Instrucciones de instalación" para los accesorios de la instalación.

8212526	Bandeja de goteo para lavadora, encaja debajo de todo
31682	Limpiador multiusos para electrodomésticos
1903WH	Carro de almacenamiento para artículos de lavandería

PÓLIZA DE GARANTÍA WHIRLPOOL®

FORMATO DE IDENTIFICACIÓN

Nombre del comprador: _____

Domicilio: _____

Teléfono: _____

Nombre del distribuidor: _____

Domicilio: _____

Teléfono: _____

Producto: _____ Modelo: _____

Número de serie: _____

Fecha de entrega: _____

Firma del distribuidor y sello

Nota Importante

Este documento deberá ser presentado para cualquier trámite relacionado con la garantía.

El comprador deberá mantener este documento en su poder y en un lugar seguro.

El Consumidor podrá solicitar que se haga efectiva la garantía que ampara esta póliza al distribuidor donde adquirió el producto. En caso de extravío de la póliza, el distribuidor expedirá una nueva póliza de garantía, previa presentación de la nota de compra o factura respectiva.

Centro de servicio y venta de refacciones y partes:

Whirlpool Service
Centro Industrial Acros Whirlpool
Carretera Miguel Alemán km 16,695
Interior 6, Apodaca, N.L., México, C.P. 66634

Utilice sin cargo para usted el Centro Nacional de Llamadas:
01 800 8 300 400 lada sin costo

Desde Monterrey:

Tels: (01 81) 83-29-21-00

Fax (01 81) 83-29-21-03

Venta de Accesorios y Refacciones Originales:

Tel: 01 800 82-12-345

Fax (01 81) 83-29-21-03

Válida sólo en México

WHIRLPOOL MEXICO S.A. de C.V.
Antigua Carretera a Roma km 9
Col. Milagro
Apodaca N.L. México 66634
Tel (01 81) 83-29-21-00

Modelo: 7MWTW8800

Se garantiza esta lavadora en todas sus piezas, componentes y mano de obra en los términos establecidos en la presente garantía, a partir de la fecha en que el usuario reciba de conformidad el producto considerando lo siguiente:

Conceptos cubiertos:

Defectos de fabricación que impidan total o parcialmente el correcto funcionamiento del aparato. Reparación, cambio de piezas o componentes. Mano de obra y gastos de transportación derivados del cumplimiento de la garantía, dentro de nuestra red de servicio. Los puntos anteriores se harán sin costo alguno para el consumidor.

La garantía no es efectiva en los siguientes casos:

- Cuando el producto ha sido utilizado en condiciones distintas a las normales (la lavadora no es para uso comercial o industrial).
- Cuando el producto no ha sido operado de acuerdo con el Manual de Uso y Cuidado de la lavadora.
- Cuando el producto ha sido alterado o reparado por personas o establecimientos no autorizados por WHIRLPOOL SERVICE

Procedimiento para hacer efectiva la garantía:

Presentar la Póliza de Garantía con los datos del formato de identificación del producto de la misma en cualquiera de los centros de servicio señalados en el Formato de Identificación de la lavadora. El tiempo de reparación será en un plazo no mayor a 30 días, a partir de la fecha de recepción del producto en el centro de servicio autorizado por el importador.

Término:

Esta garantía tiene una vigencia de:

- 1 año en todas sus piezas, componentes y mano de obra
- 3 años en el ensamble de la transmisión

A partir de la fecha en la que el usuario reciba de conformidad el producto.

**Lo Original
marca
diferencia**

Whirlpool
CENTRO DE SOLUCIONES

USTED HA ADQUIRIDO UN PRODUCTO RESPALDADO POR:

Whirlpool
MEXICO

Si requiere asesoría llámenos, nuestros asesores le orientarán sobre cómo aprovechar las ventajas y obtener una operación satisfactoria de su electrodoméstico.

Para solicitar un servicio, antes de llamar a nuestro Centro de Soluciones, favor de tomar en cuenta las siguientes recomendaciones:

- Revisar previamente las indicaciones contenidas en el manual de uso y manejo del producto en caso de identificar una posible falla.
- Tener a la mano la factura, garantía o comprobante de compra del producto; la presentación de este documento es necesaria para hacer válida la garantía de su electrodoméstico.
- Anotar el modelo y número de serie de su producto. Estos datos serán solicitados por el asesor de servicio para tomar su reporte de manera más ágil.
- Tener los datos de domicilio completos (incluyendo código postal) para una efectiva programación de su servicio.

Además de la reparación de su producto dentro del periodo de garantía de fábrica, Whirlpool le ofrece:

- Servicios fuera de garantía para nuestras marcas: KitchenAid®, Maytag®, Whirlpool®, Acros®, Supermatic®, Jenn Air®, Amana® y Admiral®.
- Venta de accesorios y partes originales.
- Venta de extensiones de garantía (aplican restricciones).

Instalaciones - Reparaciones - Mantenimientos Extensiones de Garantía - Accesorios

Para registrar su producto comuníquese
al Centro de Soluciones Whirlpool

Monterrey
81 8329 21 00

Resto de la República
01 800 8 300 400

Venta de Accesorios
y Refacciones Originales
01 800 82 12345

www.centrodesolucioneswhirlpool.com

